

刺繡拿著樂譜、
開心歌唱的奈勒斯和莎莉。
彷彿能聽到大家整齊的歌聲！



本期的刺繡

關於莎莉

莎莉的髮型線條較為複雜，
請邊參考雜誌圖案邊進行刺繡。

製作時間基準



3 時間



本期的配件



25號繡線
黃色 (DMC973)

準備材料

冬季的圖案佈 (59期配件)

25號繡線

黑色 (DMC310) (67期配件) 深橘色 (DMC351) (65期配件)
綠色 (DMC699) (45期配件) 橘色 (DMC740) (58期配件)
藍色 (DMC798) (25期配件)

刺繡針 (入門配件) 刺繡框 (2期配件)

本期使用的針法

回針繡

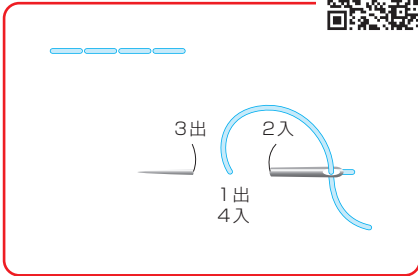

直線繡

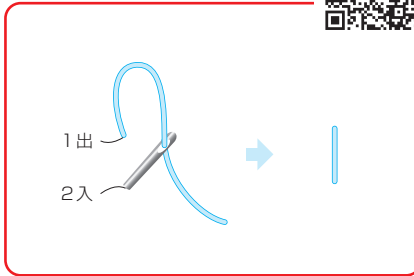

直線繡

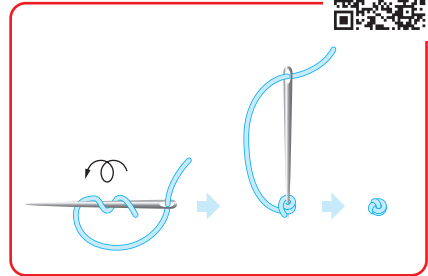

緞面繡

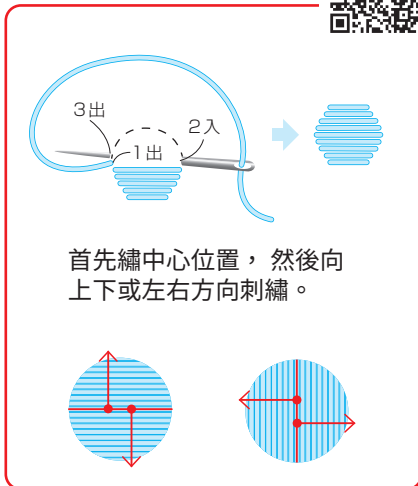

飛行繡

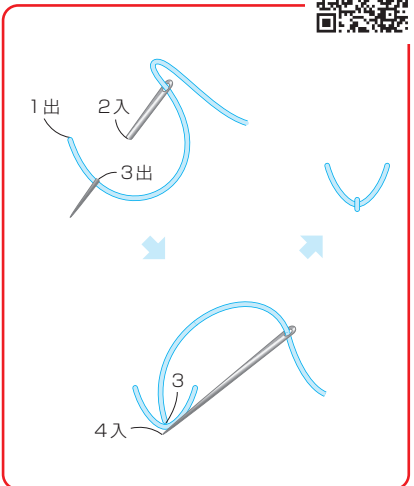

平針繡

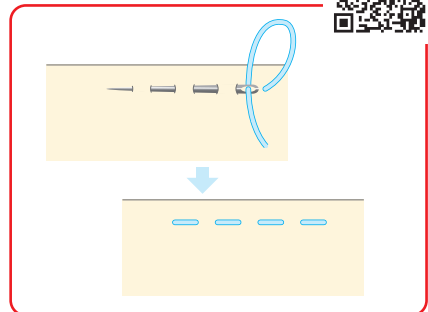

隨機直線繡

請在嘴巴內等部位，以隨機直線針法刺繡，並保留底色。



開始來刺繡吧！

1 繡製奈勒斯的帽子與頭部。



1 套上繡框。

回針繡



2 從帽緣(★)的位置將線穿出。

黑色 2 股線

隨機直線繡



3 沿著帽緣一圈，用回針繡縫製。

直線繡

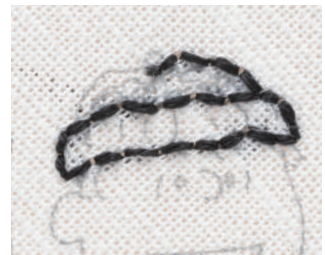

4 繡帽子的右側。

實物大小的圖案

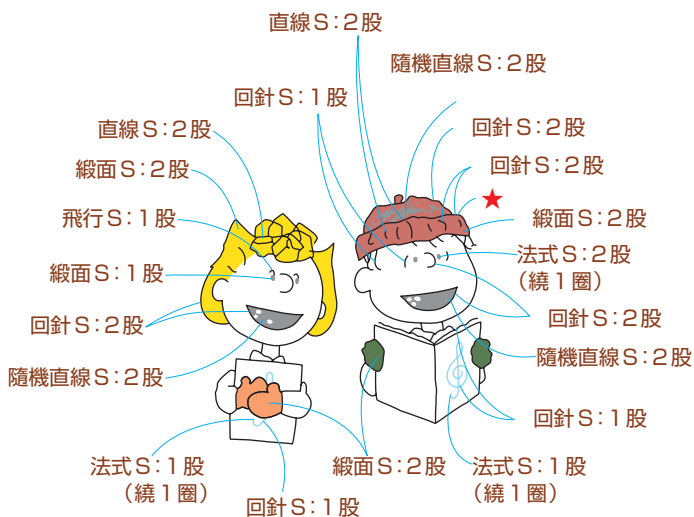

查看圖案的方法

緞面S:2股 緞面繡:2股線

★:刺繡起始點

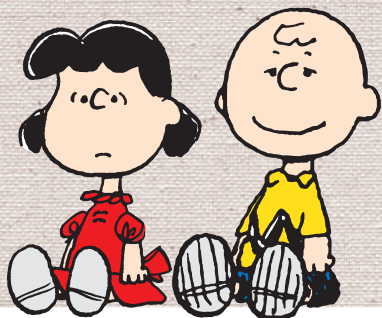

5 繡帽尖部分。



6 繡帽子的左側。

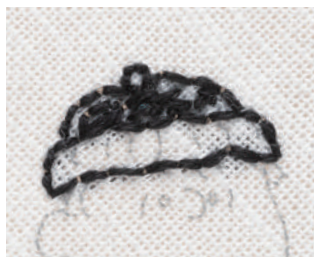

7 用隨機直線繡帽子的內部，留一些底布不被覆蓋。



8 帽緣內側的短線條用直線繡，長線條用回針繡。



9 從(★)的位置到脖子，用回針繡出頭部輪廓。



10 繡脖子和衣領。



11 繼續繡頭部剩下的部分。



12 繡另一側的脖子和衣領。

2 繡雙手與樂譜。



13 繡到頭部邊緣為止。



1 繡左手的外輪廓。

回針繡



2 從(☆)的位置開始，繡樂譜的上方與背面。



3 從(☆)的位置繼續繡樂譜的其餘部分。



4 繡右手的外輪廓。



5 繼續繡樂譜的部分。



6 繡右手手臂。



7 繡樂譜的下方。

3 繡製臉部與樂譜的線條。

回針繡

法式結粒繡

隨機直線繡

直線繡



8 繡左手手臂。



1 繡鼻子。



2 用法式結粒繡(繞線1圈)繡眼睛。



3 用回針繡繡嘴巴的外輪廓。



4 用隨機直線繡填滿嘴巴內部，保留部分底布。



5 繡頭髮：長線條用回針繡，短線條用直針繡。



6 用回針繡繡眼睛旁的線條。



7 用回針繡繡樂譜上方的線條(♡)。

黑色 1 股線



4 刺繡莎莉的頭部。

回針繡

直線繡

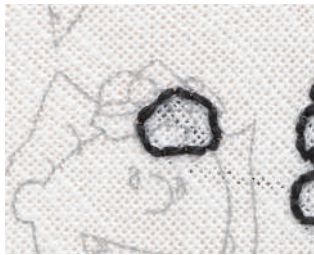

1 用回針繡縫出劉海的線條。

黑色 2 股線

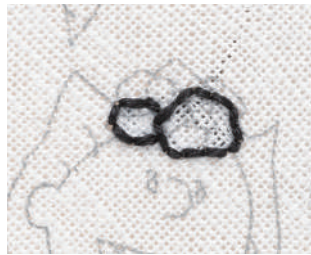

2 在 1 旁邊繡線。

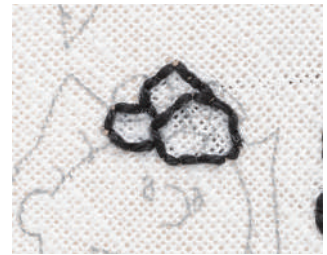

3 繡上方部分。



4 依同樣方式，沿著側邊的圖案線繡。



5 從 (☆) 開始，沿著頭部側邊繡。



6 繡耳朵。



7 從 5 的延續處繡到脖子。

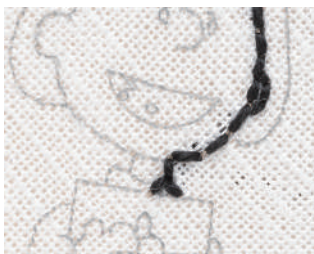

8 繡脖子和衣領。



9 繼續繡頭部。



10 繡另一側的耳朵和衣領。

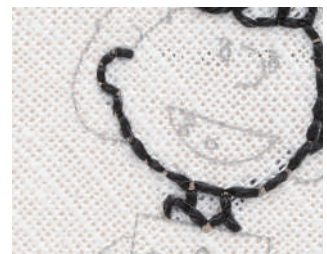

11 繼續繡頭部到耳朵為止。



12 從下方 (☆) 開始繡頭髮。



13 用直線繡繡臉旁的頭髮。



14 用回針繡繡右側的頭髮。



5 繡製雙手、樂譜與臉部。

回針繡

隨機直線繡

緞面繡

飛行繡

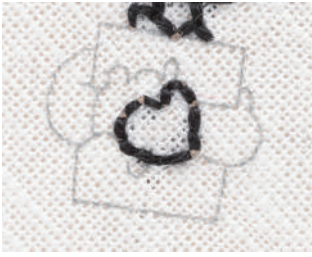

1 繡左手的外輪廓。



2 繡左手手臂的上方。

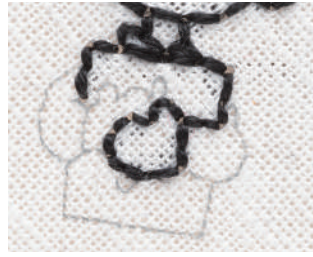

3 繡樂譜上方。

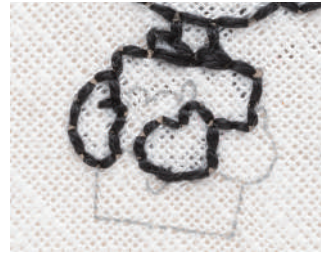

4 繡右手手臂的外輪廓。

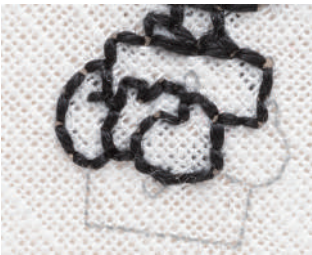

5 繡右手。



6 繡樂譜下方。



7 繡左手手臂下方。



8 繡鼻子。



9 繡嘴巴外輪廓。



10 用隨機直線繡填滿嘴巴內部，保留部分底布。



11 用緞面繡縱向繡右眼。



12 用飛行繡縱向繡右眼。

黑色 1 股線

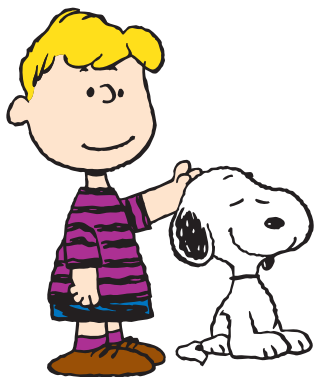

13 左眼同樣繡法。



6 繡製奈勒斯與莎莉的內部。

緞面繡

回針繡

直線繡

法式結粒繡



1 用緞面繡萊納斯帽子尖端。

深橘色 2 股線



2 沿帽子外側用回針繡繡，帽子內部的點用直線繡繡。



3 在帽子邊緣內部，用緞面繡繡縱向繡，注意避開黑色線條。



4 用縱向緞面繡繡手套內部。

綠色 2 股線



5 用緞面繡繡前髮線條內部。

黃色 2 股線



6 同樣方法，前髮線條寬的部分用緞面繡，窄的部分用直線繡。



7 用斜向緞面繡繡側邊的頭髮內部。



8 用反方向斜線繡繡右側頭髮內部。



9 縱向繡繡手套內部。

橘色 2 股線



10 從內側(☆)開始，用回針繡繡奈勒斯樂譜的高音譜號。

藍色 1 股線



11 用法式結粒繡(1圈)繡繡高音譜號的端點。



12 用同樣方式繡繡莎莉樂譜的音符。

完成!!



旅行收納包

把至今製作的各個部件縫合在一起後，
終於完成旅行收納包了！
這款旅行收納包非常實用，真令人期待使用呢！



完成尺寸
寬 10.5cm × 高 14.5cm

縫合時請注意避免布料錯位，
並且一針一線地細心縫製。



製作時間基準



2小時

本期的配件

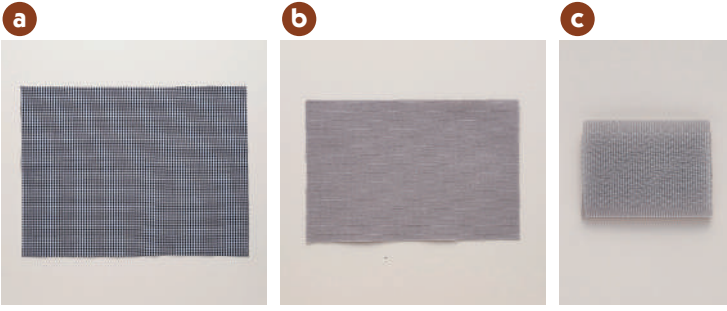

- a 內布
- b 拉片布
- c 魔鬼氈

準備材料

- 表布 (67 期配件)
- 口袋布 (65・66 期配件)
- 25 號繡線
藍色 (DMC3807)
(67 期配件)
- 手縫線
- 手縫針 (入門配件)
- 刺繡針 (入門配件)

製圖

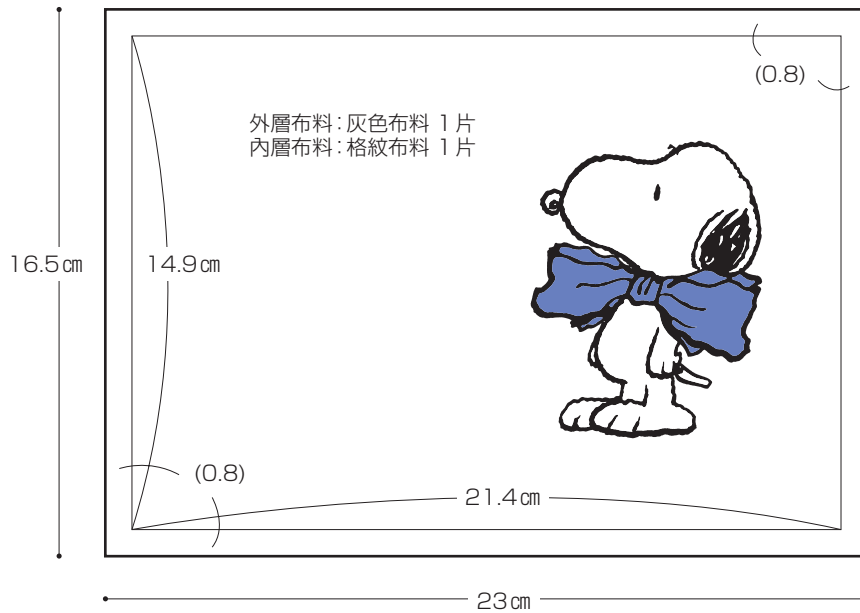

※ () 內為縫份。

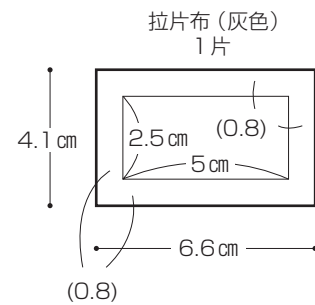

1 POINT 建議

將表布用熨斗整燙平整！

● 若絨圈被壓扁了



將熨斗稍微懸空，用蒸氣噴壓的方式讓絨圈恢復立體。

● 伸平周圍的皺摺



在刺繡以外的區域，請仔細熨燙到靠近絨圈的邊緣為止。

● 從背面熨燙讓布面筆直



刺繡部位則可在下方墊上毛巾，上方覆以烘焙紙，從背面輕壓熨燙。

開始來刺繡吧！

1 裁剪布料與魔鬼氈。



1 在表布（第 67 期配件）上標註製圖（P.9）的記號。

標記位置

依照史努比的位置，在布料上標註製圖的記號。



2 裁剪表布。

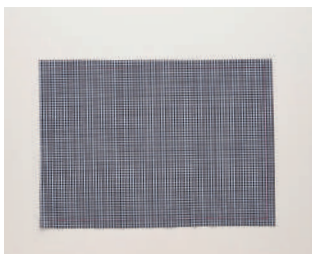

3 在內裡布（格子布）上標註製圖（P.9）的記號，並裁剪。

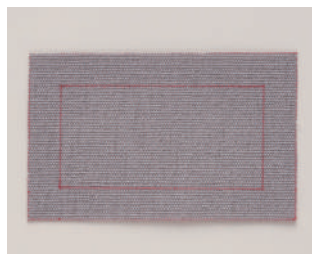

4 在灰色布上標註標籤（Tab）製圖（P.9）的記號，並裁剪。

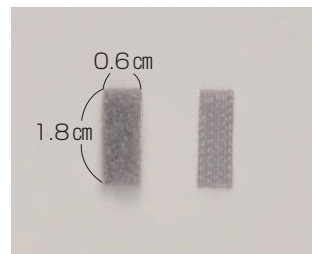

5 裁剪魔鬼氈。

魔鬼氈中，柔軟的一面為「絨圈面」，刺刺的一面為「鉤面」。

2 縫上魔鬼氈。

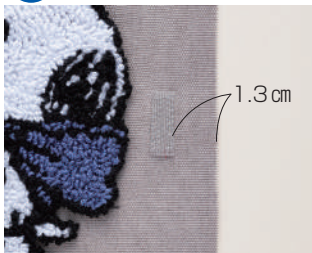

1 將魔鬼氈（鉤面）以藏針縫方式縫在表布上。

手縫 1 股線

魔鬼氈縫付位置

縫在表布右側的中央位置。

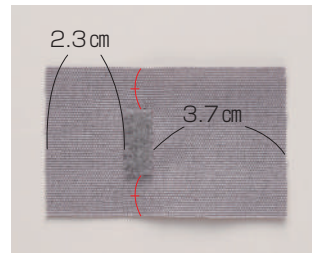

2 將魔鬼氈（絨圈面）以立式藏針縫方式縫在束帶布上。

立式藏針縫

平針縫

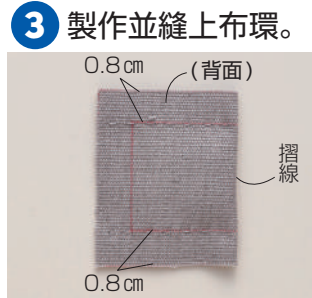

1 將布環布對摺，沿上下邊緣以平針縫縫合。



2 將布翻回正面。

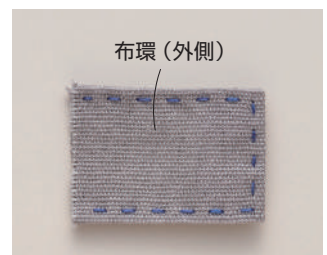

3 沿上下邊與摺邊一側的邊緣以平針縫縫一圈。

藍色 2 股線

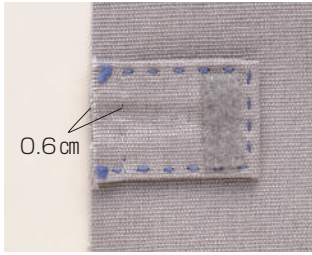

4 將布環以平針縫縫在本體上。
手縫 1 股線

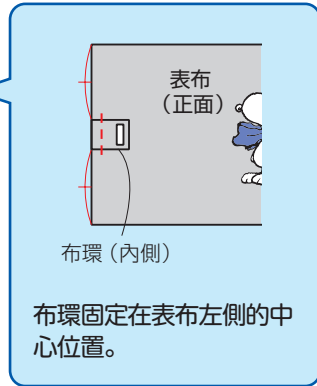

4 將口袋縫到表布上。

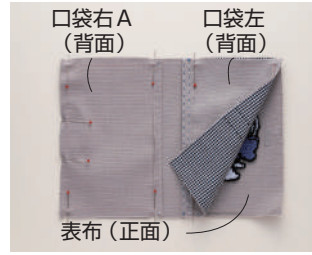

1 將口袋左與口袋右 A 正面相對重疊在表布上，用別針固定。

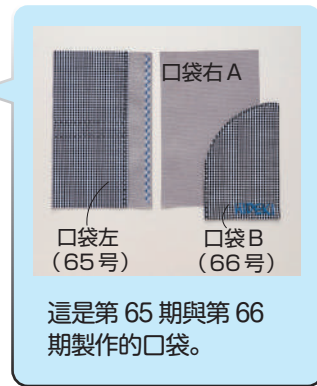

這是第 65 期與第 66 期製作的口袋。

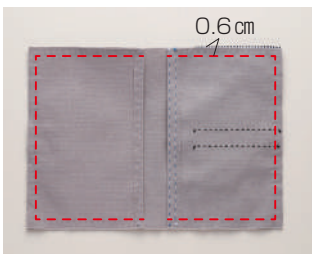

2 沿口袋四周用平針縫縫合。

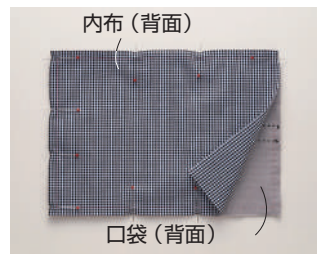

3 將內布正面相對重疊在 2 上，用別針固定。

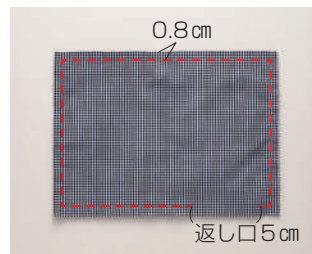

4 留出返口，沿四周用平針縫縫合。

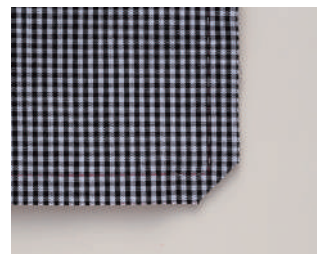

5 修剪角落。



6 用熨斗將縫份折回。



7 翻到正面。

藏針縫

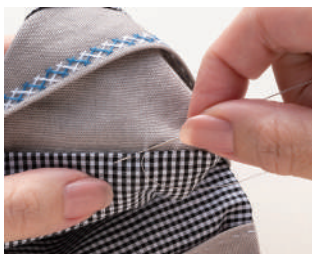

8 用藏針縫縫合翻口。

返し口

由於返口會位於口袋內側，請先將返口部分從口袋內翻出，再進行縫合。



9 沿四周以平針縫方式縫一圈。
藍色 2 股線



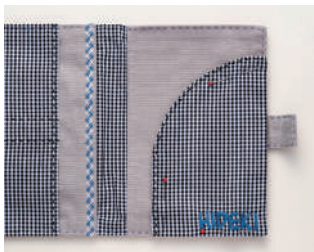

10 將右側口袋B對齊右側口袋A的角落重疊。



11 用ㄇ字縫將側邊與下邊縫合。

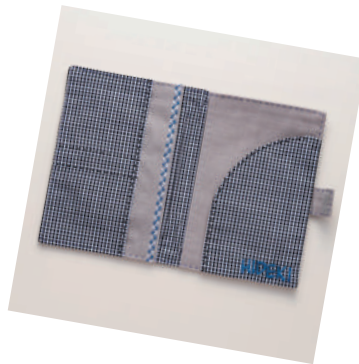

完成!!

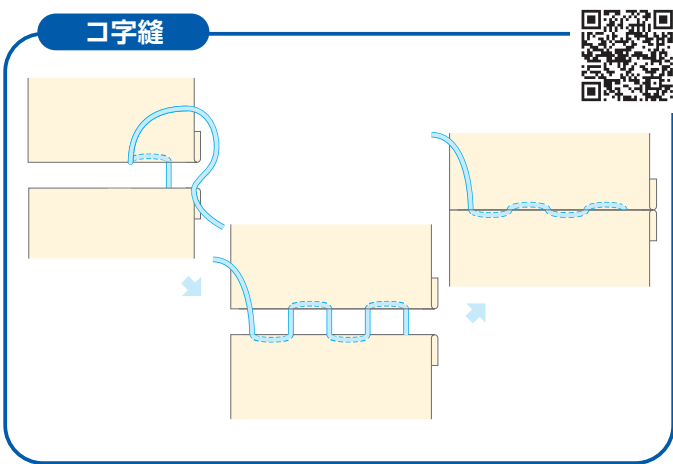

下期預告

冬 Winter

大鈴與史努比

在大鈴下，刺繡出和大家一起唱歌的史努比。

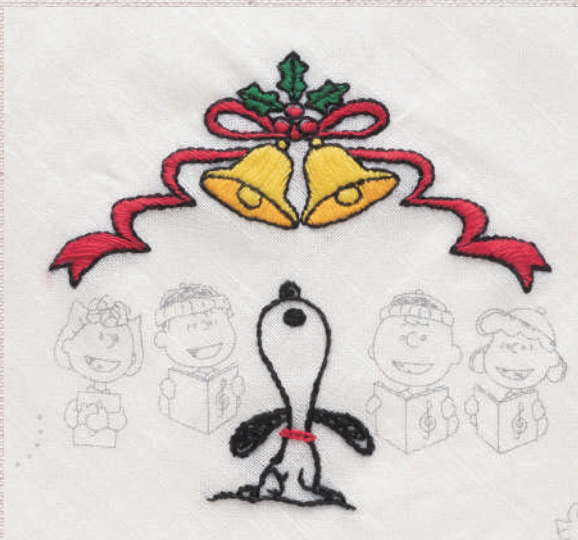

立即可用的史努比商品

鑰匙圈① (共2回)

製作稍大一點的史努比與糊涂塌客的鑰匙圈。

